



BENZINE AANGEDREVEN KETTINGZAAG

RAC4545PCS-3



GEBRUIKSAANWIJZING

WAARSCHUWING: LEES DEZE HANDLEIDING VOOR GEBRUIK ZORGVULDIG DOOR.

32, rue Aristide Bergès - ZI 31270



Cugnaux - Frankrijk

Onder licentie van Hyundai Corporation, Korea



INHOUD

1. VEILIGHEIDSMATREGELEN		3
2. UW PRODUCT	8e	
3. MONTAGE		10
4. BRANDSTOF VULLEN	12	
5. BEDIENING		13
6. ONDERHOUD EN BESTELLING		18
7. VERKLARING VAN OVEREENSTEMMING		22

1. VEILIGHEIDSMATREGELEN

- **WAARSCHUWING:** Bij gebruik van dit type gasaangedreven gereedschap moeten altijd elementaire veiligheidsmaatregelen worden gevolgd om het risico op brand, elektrische schokken en persoonlijk letsel te verminderen.
 - Lees al deze instructies zorgvuldig door voordat u probeert dit product te gebruiken en bewaar deze instructies. Maak uzelf vertrouwd met alle handelingen die in deze handleiding worden beschreven. Dit product mag alleen worden gebruikt en bediend door ervaren gebruikers.
 - Als u dit apparaat aan anderen geeft, geef hen dan hetzelfde deze handleiding met u mee.
 - Lees ook alle markeringen op het product. De symbolen op de tools worden uitgelegd in de instructies.
 - Gebruik dit apparaat zoals beschreven in deze handleiding. Het is ten strengste verboden om dit gereedschap te gebruiken voor andere doeleinden dan beschreven in deze handleiding. • Het niet opvolgen van deze instructies kan leiden tot ernstig letsel en in sommige gevallen de dood. • Dit product is alleen bedoeld voor particulier huishoudelijk gebruik. Gebruik het niet voor commerciële doeleinden. • Sta nooit toe dat personen die niet bekend zijn met deze instructies of kinderen dit product gebruiken.
 - Nationale regelgeving kan het gebruik van de machine beperken. • Personen onder de 18 jaar mogen dit product niet gebruiken. • Houd er rekening mee dat de bediener of gebruiker verantwoordelijk is voor ongevallen of gevaar voor anderen personen of hun eigendom is verantwoordelijk.
 - Gebruik het apparaat niet als u dronken, moe, onder invloed van medicijnen bent of ziek bent. Gebruik het gereedschap niet als u niet in redelijke fysieke conditie verkeert.
 - Dit gereedschap is bedoeld voor gebruik buitenshuis. Gebruik het nooit binnenshuis. • Bij transport van de machine:
 - Beveilig de machine tijdens transport om brandstofverlies en schade te voorkomen of letsel voorkomen.
 - Gebruik een draagtas om de snijplotter te bedekken tijdens transport bescherming.
 - Houd mensen en dieren uit de buurt van het werkgebied. Kinderen en mensen die niet weten hoe ze het gereedschap moeten gebruiken, mogen het niet aanraken of bedienen. • Houd tijdens het gebruik een afstand van minimaal 15 m tot de machine • Gebruik het product alleen bij daglicht of goed kunstlicht. • Draag bij het werken met de machine altijd volledige beschermingsmiddelen, waaronder een helm, beschermend masker, gehoorbescherming, handschoenen, antislipschoenen en beschermende kleding.
 - Draag geschikte kleding. Draag geen overhemden met losse of losgeknoopte mouwen. Draag geen sieraden die in contact kunnen komen met bewegende delen. Als je lang haar hebt, bind het dan vast en draag een goede helm. • Gebruik het product niet met een beschadigde afscherming of afscherming of zonder afscherming of afscherming.
 - Houd uw handen en voeten te allen tijde uit de buurt van het apparaat, vooral bij het in- en uitschakelen
- Schakel het apparaat uit.
- Gebruik het gereedschap niet op een plaats met slechte ventilatie. De uitstoot van gassen kan letsel veroorzaken. • Werk niet bij regen of slecht weer. Gebruik het hulpmiddel niet op vochtige plaatsen.
 - Gebruik het gereedschap niet in de buurt van ontvlambare vloeistoffen of gassen.

- Gevaar! De machine geeft tijdens het gebruik gassen af. Vermijd contact met deze gassen. • Houd het werkgebied opgeruimd. Inspecteer voor aanvang van de werkzaamheden het werkgebied en verwijder alle materialen en voorwerpen die ongevallen kunnen veroorzaken.
- Oefen geen kracht uit tegen het gereedschap. • Gebruik alleen accessoires geleverd of aanbevolen door de fabrikant. Het gebruik van andere accessoires kan ongelukken veroorzaken. Lees het hoofdstuk "Specificaties" in deze handleiding of raadpleeg uw dealer.
- Buig niet voorover. Zorg te allen tijde voor een goede zithouding en balans. • Om goed voor de gereedschappen en accessoires te zorgen, dient u de snijgereedschappen scherp en schoon te houden voor betere en veiligere prestaties. Volg de instructies in deze handleiding om accessoires te smeren en te vervangen.
- Inspecteer de machine altijd voor en na gebruik. Als het gereedschap beschadigd of defect is, stop dan met het gebruik en breng het naar een erkend servicecentrum voor inspectie en reparatie.
- Schakel het gereedschap na gebruik uit als u het onbeheerd achterlaat, bij het verwisselen van accessoires en voor onderhoud.
- Handvatten droog, schoon en vrij van olie en vet houden. • Wees gefocust bij het gebruik van de tool. Let op wat u doet, gebruik uw gezond verstand en gebruik het gereedschap niet als u moe bent.
- Verwijder de beschermkap voordat u het gereedschap gebruikt. • Een beschadigde afscherming of ander onderdeel moet correct worden gerepareerd of vervangen door een geautoriseerd servicecentrum, tenzij anders aangegeven in deze handleiding. • Gebruik het gereedschap niet als de starter niet werkt (als hij niet AAN en UIT kan worden gezet). • Plaats de machine in een goed verlichte ruimte op een vlak, stabiel, droog en goed geventileerd oppervlak, uit de buurt van brandbare materialen en met voldoende ruimte voor vonken en slijpresten om te worden afgevoerd. • Laat niemand, vooral kinderen, niet binnen vijf meter of meer van het werkgebied komen wanneer er gewerkt wordt. • Schakel het gereedschap onmiddellijk uit als de motor of de AAN/UIT-schakelaar niet goed werkt of als u ongewone geluiden hoort. • Gebruik het gereedschap niet als de starter beschadigd is. • Verplaats de ketting niet met de hand terwijl het wiel beweegt. • Houd de ketting niet vast met handen of andere voorwerpen. • Behandel de kettingtanden voorzichtig tijdens het gebruik aangezien deze diepe sneden maken kan veroorzaken.
- Als het apparaat niet in gebruik is, moet het op een droge, afgesloten plaats worden bewaard buiten het bereik van kinderen worden gehouden.
- Inspecteer het product voor gebruik en na elke botsing op tekenen van slijtage of schade. Voer indien nodig reparaties in.
- Schakel de machine altijd uit:
 - Elke keer dat u het apparaat onbeheerd achterlaat; - Voor het verhelpen van een verstopping; - voordat u het product controleert, schoonmaakt of eraan werkt; - na het ontmoeten van een buitenaards object; - Elke keer dat het product abnormaal begint te trillen. • Pas bij het snijden op voor verwondingen aan uw voeten en tenen. • Controleer en onderhoud het product regelmatig. Reparaties mogen alleen worden uitgevoerd door een geautoriseerd servicecentrum of een vergelijkbaar gekwalificeerde professional.

- Wanneer u het product niet gebruikt, bewaar het dan buiten het bereik van kinderen op.
- Kinderen mogen niet met plastic zakken, bladeren en kleine onderdelen spelen! Houd ze buiten het bereik van kinderen. Er bestaat gevaar voor verstikking en verstikking! • Bevestig bij het transporteren van het gereedschap altijd de mesbeschermer aan het mes. Draag het gereedschap altijd aan het handvat, nooit aan het mes. • Gebruik het product niet op gladde oppervlakken. • Gebruik het product niet op steile en gladde hellingen. • Zorg bij het plannen van uw werkschema voor voldoende rustpauzes.

Beperk de tijd dat u het apparaat continu gebruikt, b.v. B. Gebruik 30-40 minuten per sessie en neem 10-20 minuten rust tussen werksessies. Werk maximaal twee uur per dag.

- Als de machine vreemde voorwerpen heeft geraakt, dient u het gereedschap op beschadigingen te controleren en indien nodig ter reparatie aan te bieden. • Kom niet met een enkel lichaamsdeel in de buurt van de zaagketting wanneer de kettingzaag draait.
Controleer voordat u de kettingzaag aanzet of de ketting niets raakt. Een moment van onoplettendheid tijdens het gebruik kan ertoe leiden dat uw kleding of een deel van uw lichaam verstrikt raakt in de ketting. • Houd de achterste handgreep van de kettingzaag altijd vast met uw rechterhand en de voorste handgreep met uw linkerhand. Als u de kettingzaag met uw handen omgekeerd vasthoudt, neemt het risico op persoonlijk letsel toe en u mag dit nooit doen. • In de kettingzaag die zo is geconstrueerd dat de kettinggeleider zich aan de linkerkant bevindt, is de verwijzing naar de posities "rechterhand" en "linkerhand" omgekeerd.
- Houd bij het snoeien van een tak die onder spanning staat rekening met het risico van terugveren. Wanneer de spanning in de houtvezels wordt opgeheven, kan de tak in de bediener springen en/of de kettingzaag onbeheersbaar maken.
- Wees bijzonder voorzichtig bij het snoeien van kreupel hout en jonge struiken.
Dunne materialen kunnen aan de zaagketting blijven haken en naar u toe worden geslingerd, of de trekkracht kan u uit balans brengen. • Volg de instructies van de accessoires voor het smeren, spannen en vervangen van de ketting. Een ketting die niet goed is gespannen en gesmeerd, kan breken of het risico op terugslag vergroten.
- Handgrepen droog, schoon en vrij van olie en vet houden. Vette, olieachtige handgrepen zijn glad, wat leidt tot controleverlies.
- Alleen hout zagen, evenals voor het snoeien en kloven van hout. Gebruik de kettingzaag niet voor andere doeleinden. Gebruik de kettingzaag bijvoorbeeld niet om plastic, metselwerk of andere bouwmaterialen dan hout te zagen. Het gebruik van de kettingzaag voor ander werk dan waarvoor hij bedoeld is, kan tot gevaarlijke situaties leiden.
- Wees voorzichtig wanneer u de machine gebruikt tijdens een onweersbui. Gebruik de machine niet tijdens bliksem, onweer en algemeen slecht weer.

Omgaan met brandstof • Wees

dubbel voorzichtig bij het omgaan met brandstof. Ze zijn gemakkelijk ontvlambaar en de dampen zijn explosief. •

Gebruik alleen een goedgekeurde container. • Verwijder nooit de tankdop en vul nooit brandstof bij als het apparaat aan staat. Schakel het apparaat uit en laat de motor en uitlaatcomponenten afkoelen voordat u gaat tanken. • Niet roken. • Tank nooit in een kamer, hal. • Berg het gereedschap en de brandstofcontainer nooit binnenshuis op in de buurt van open vuur, b.v. B. in de buurt van een boiler.

- Als er brandstof is gemorst, probeer dan niet de machine te starten, maar verwijder hem voordat u hem gebruikt. Veeg eventueel gemorste brandstof op. • Plaats na het tanken altijd de tankdop terug en draai deze vast. • Volg strikt de instructies van het gereedschap bij het tanken van het gereedschap

Handleiding.

Bij onderhoud en opslag • Stop

het gereedschap en wacht tot het volledig tot stilstand is gekomen. Zorg ervoor dat alle bewegende delen tot stilstand zijn gekomen.

- Laat het apparaat afkoelen voordat u het controleert, afstelt, repareert, onderhoudt of opbergt.
 - Berg gereedschap op waar brandstofdamp geen vlam of vonk kan bereiken.
- Plaats het gereedschap altijd in de opbergdoos bij transport en opslag
Transportbeveiliging en de beveiliging erop.

Oorzaken en voorkoming van terugslag door de gebruiker • Terugslag

kan optreden wanneer de neus of het uiteinde van de kettinggeleider in contact komt met een voorwerp, of wanneer het hout samentrekt en de zaagketting vast komt te zitten in het zaagdeelte.

- In sommige gevallen kan het aanraken van de punt een plotselinge speling veroorzaken, waardoor de kettinggeleider omhoog springt en terug in de richting van de gebruiker. • Het beknellen van de snijketting aan het bovenste deel van de kettinggeleider kan leiden tot de Duw de kettinggeleider schokkerig in de richting van de operator.
- Elk van deze reacties kan ertoe leiden dat u de controle over de zaag verliest, wat kan leiden tot ernstig persoonlijk letsel. Vertrouw niet alleen op de veiligheidsvoorzieningen die in uw zaag zijn ingebouwd. Als gebruiker van een kettingzaag moet u alle mogelijke maatregelen nemen om het risico op ongevallen en verwondingen tijdens uw zaagwerkzaamheden te voorkomen. • Terugslag is het gevolg van onjuist gebruik van het gereedschap en/of onjuiste procedures of bedrijfsomstandigheden en kan worden voorkomen door de hieronder genoemde voorzorgsmaatregelen te nemen: • Houd de zaag stevig vast met beide handen, met uw duimen en vingers op de handgrepen van de zaag. uw lichaam en armen om de terugslagkrachten te weerstaan. Terugslagkrachten kunnen door de operator worden beheerst als de juiste voorzorgsmaatregelen worden genomen.

Laat de kettingzaag niet los.

- Strek uw arm niet te ver en knip niet boven schouderhoogte. Dit helpt ongewenste eindcontacten te voorkomen en zorgt voor een betere controle over de kettingzaag in onvoorziene situaties.
 - Gebruik alleen vervangende zaagbladen en kettingen die door de fabrikant zijn gespecificeerd. Onjuist vervangende zaagbladen en kettingen kunnen leiden tot kettingbreuk en/of terugslag. • Volg de instructies van de fabrikant voor het slijpen en onderhouden van de kettingzaag. Het verlagen van het niveau van de dieptemeter kan leiden tot meer knockbacks.

Risico's die blijven

bestaan Zelfs als u dit product gebruikt in overeenstemming met alle veiligheidseisen, blijven de potentiële risico's op letsel en schade bestaan. De volgende gevaren kunnen ontstaan als gevolg van het ontwerp en de constructie van dit product: - Wees altijd waakzaam bij het gebruik van dit product, zodat u de risico's eerder kunt herkennen en aanpakken.

- Snel ingrijpen kan ernstig letsel en materiële schade voorkomen.

- Schakel het gereedschap uit en haal de stekker uit het stopcontact als het niet goed werkt. Laat het controleren en, indien nodig, repareren door een gekwalificeerde vakman voordat u het opnieuw gebruikt.
- De emissie van trillingen kan nadelige gevolgen voor de gezondheid hebben als het product gedurende lange tijd wordt gebruikt of als het niet goed wordt beheerd en onderhouden.
- Er bestaat een risico op letsel en materiële schade als gevolg van kapotte hulpstukken of plotselinge stoten door verborgen voorwerpen bij het gebruik van messen.
- Gevaar voor persoonlijk letsel en materiële schade door rondvliegende voorwerpen.
- Als dit product langdurig wordt gebruikt, wordt de gebruiker blootgesteld aan trillingen en kan de zogenaamde "wittevingerziekte" optreden. Draag handschoenen en houd uw handen warm om het risico te verkleinen.
- Als een van de symptomen van het "wittevingersyndroom" optreedt, dient u onmiddellijk een arts te raadplegen. Symptomen van "witte vinger" zijn: gevoelloosheid, verlies van gevoeligheid, kietelen, tintelingen, pijn, verlies van kracht, veranderingen in de kleur of conditie van de huid. Deze symptomen verschijnen meestal op de vingers, handen of polsen. Het risico neemt toe bij lage temperaturen.

Uitleg van de symbolen



Pictogram dat een waarschuwing aangeeft



Lees en raadpleeg deze gebruikershandleiding



Draag een veiligheidsuitrusting met een helm, helm en veiligheidsbril.



Gegarandeerde geluidsemissies



"Attention: cette tronçonneuse est uniquement prévue pour des utilisateurs expérimentés et formés à son utilisation, voir manuel d'instruction!"

Dit gereedschap mag alleen worden gebruikt door personen die zijn opgeleid in het vellen van bomen. Lees deze gebruikershandleiding!



Contact van het zwaarduiteinde met voorwerpen moet worden vermeden

vermeden worden.



Bedien het gereedschap niet met slechts één hand. Houd het altijd met beide handen vast.

Draag volledige beschermingsmiddelen tijdens het werk (helm, laarzen, veiligheidsbril, handschoenen, beschermende kleding).



Gebruik de machine niet in de regen of als het nat is.



Draag beschermende handschoenen



Draag veiligheidsschoenen

2. UW PRODUCT

a. Beschrijving

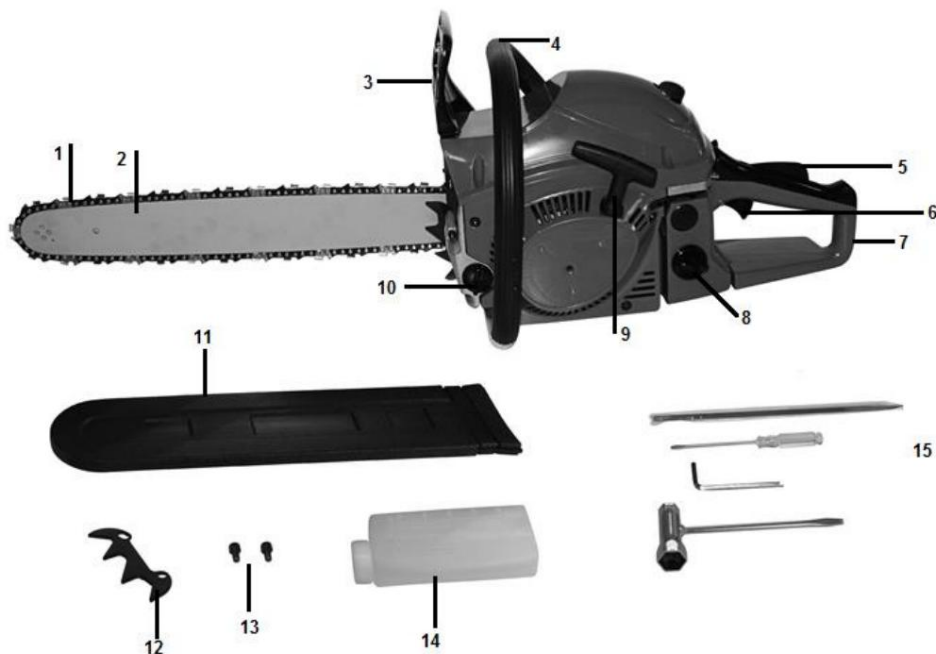

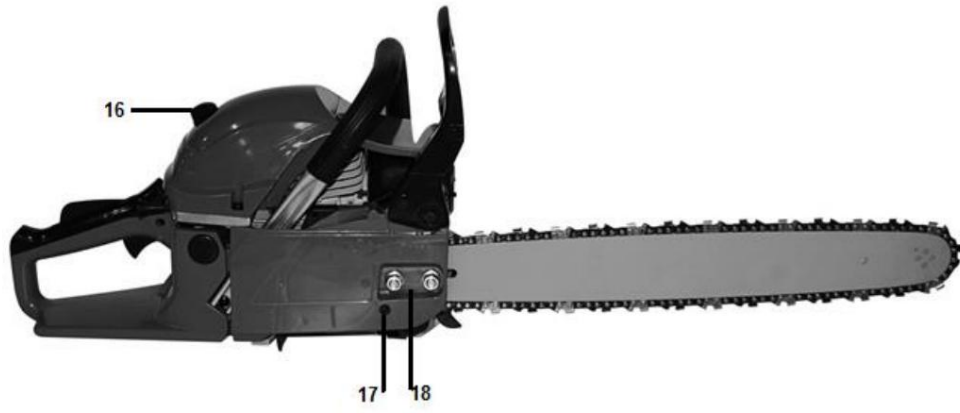

- | | |
|------------------------|--|
| 1- ketting | 11- Bescherming kettinggeleider |
| 2-kettinggeleider | 12- ondersteuning |
| 3- Bescherming | 13- schroef |
| 4- Hoofdhandgreep | 14- Fles voor het mengen van brandstof |
| 5- Beveiligingsaftrek | 15- montagekit |
| 6- gashendel | 16- luchtfiltercompartiment |
| 7- Achterste handgreep | 17- bevestigingsmoer |
| 8- benzinetank | 18- bevestigingsschroef |
| 9- Startkabels | 19- AAN/UIT-schakelaar |
| 10- Olietank | 20- starthendel |

b. Technische specificaties

model-	RAC4545PCS-3
soort motor	RY1E44F luchtgekoeld 2 takt benzinemotor".
Inhoud brandstoftank	550cc
Volume van de olietank	260cc
Stationair toerental van apparaat	3100±300 tpm
koppeling snelheid	4300 tpm
Maximale prestatie	1,8 kW 46
verplaatsing	cm ³ 8000
maximaal werkende snelheid	tpm
top snelheid motoren van	11000 tpm
maximaal ketting snelheid	22m/sec
Gewicht (lege tank, zonder accessoires)	5,5 kg
snij lengte	43cm (18")
ketting steek	8,255 (0,325")
ketting meter	1,47 (0,058")
soort ketting	0.325.058-72/Kangxin
Type staafgeleider	BE18-72-5810P/Kangxin 7
Rondsel (aantal tanden x Afdeling)	Tandenx8.255mm
carburator	WT972A/Walbro, WT664A/Walbro, WT978/Walbro, MC16A10/Hlic, MC16A7/HLIC, MC16A7-1/HLIC, MC16A10P/HLIC, MC1613B/HUAYI, MC1613/HUAYI, MC1600/HUAYI L8RTF/LD, L8RTF/BOSCH LpA, eq:
Kaars	99dB(A)
geluidsdruk	
Onzeker K	Onzeker KpA=3.0dB(A)
volume	LwA: 109.9dB(A) K=3dB(A))
Gegarandeerd prestatieniveau	LwA: 114dB(A) (volgens 2000/14/EG)
waarde van de trilling	Zijkant hv,eq: max. 7,07 m/s ² K=1,5m/s ² Achterkant hv,eq: max. 6,67 m/s ² K=1,5m/s ²

3. MONTAGE

a. Montage van de kettinggeleider

BELANGRIJK: De machine mag tijdens de montage niet worden gestart. Draag beschermende handschoenen bij het werken met het mes.

1. Trek de beschermkap naar de voorste handgreep om te controleren of de kettingrem niet is ingeschakeld.
2. Draai de moeren los en verwijder de kettingkast.
3. Bevestig de beugel aan de achterkant van de motoreenheid met een schroef.
4. Monteer het zwaard en monteer de ketting op het tandwiel en de
Zwaard in de richting aangegeven in de figuur.



5. Bevestig de standaard en draai deze vast met de schroeven.

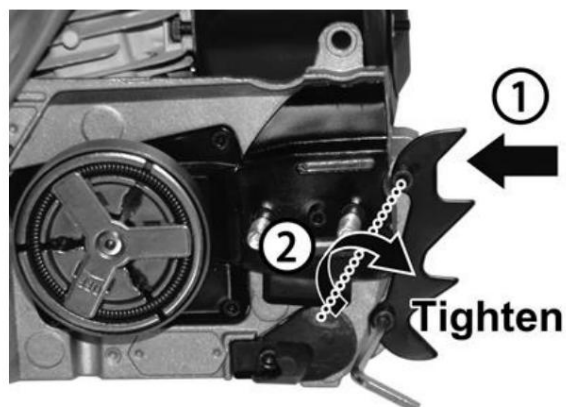

6. Plaats het deksel terug en schroef het vast met de twee meegeleverde schroeven.

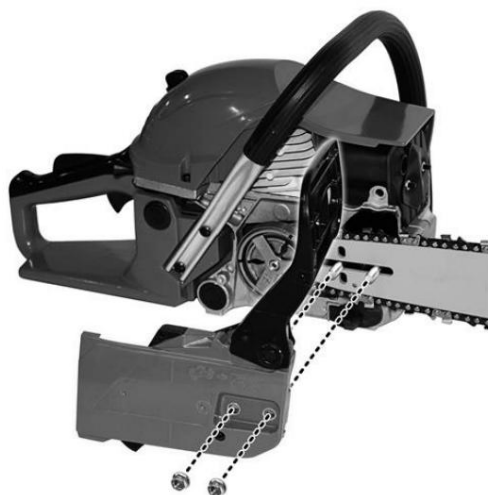

7. Pas de kettingspanning aan door de spanschroef te draaien totdat de Bevestigingsriemen raken net de onderkant van de paal.

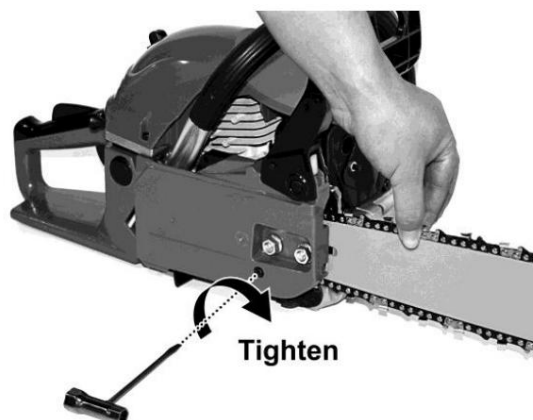

Terwijl u de kettinggeleider optilt, draait u de kettingborgbout om de juiste spanning op de ketting uit te oefenen. Draai vervolgens de moeren van de behuizing vast.

Draai de ketting met de hand om te controleren of deze zonder overmatige weerstand loopt en goed gespannen is.

Herhaal de montage als de ketting niet voldoende gespannen is.

- b. Kettingspanning afstellen De motor van het gereedschap moet uitgeschakeld zijn voordat u de kettingspanning aanpast.

Zorg ervoor dat de ketting in de groef van het zwaard zit. Houd het zwaard bij het uiteinde vast. Pas de kettingspanning aan met de spanningsstelschroef totdat de tanden van de ketting de onderkant van het zwaard raken.

Draai de stelschroef voor de kettingspanning rechtsom tot de ketting goed gespannen is. Span de ketting niet te strak aan. Controleer de kettingspanning en zorg ervoor dat de behuizing goed is vastgedraaid. Als dit niet het geval is, herhaal dan het proces.

4. TANKEN

WAARSCHUWING: Bij het vullen van de tank:

- De kettingzaag moet altijd uitgeschakeld en afgekoeld zijn.
- Rook nooit tijdens het tanken. Er mogen geen vlammen zijn of vonken in de buurt van de brandstof.
- Laat de kettingzaag volledig afkoelen voordat u brandstof bijvult.
Probeer de zaag niet bij te tanken als de motor heet is.
- Als er brandstof is gemorst, stop dan onmiddellijk met tanken en start de motor niet. Ruim de gemorste vloeistof op en tank elders.
- Vul de brandstoftank nooit tot de rand; het risico bestaat dat hij stroomt over.
- Tank niet in een gesloten, niet-geventileerde ruimte gebied door.

De brandstof die in dit gereedschap wordt gebruikt, is een mengsel van loodvrije benzine en een goedgekeurd motorsmeermiddel. Gebruik bij het mengen van benzine met olie alleen benzine die geen ethanol of methanol bevat.

Loodvrije benzine is een soort kwaliteitsbenzine. Dit helpt schade aan de brandstofleidingen van de motor en andere motoronderdelen te voorkomen.

De aanbevolen mengverhouding is 40:1 (Zorg ervoor dat de mengverhouding correct is voordat u het product giet.

b) Mengen

- Maak het mengsel in een schone, lege bak (meegeleverd).
- Giet de olie in de container.
- Giet de benzine in de tank. Mix het mengsel lang genoeg (meer dan een minuut) om een goede combinatie te krijgen.



c) Brandstoftank vullen - Draai de tankdop los en verwijder deze.

- Vul de container langzaam met het mengsel. Overschrijd de maximale capaciteit niet (het beste is om tot 80%) te vullen.
- Plaats de dop terug op de brandstoftank en draai deze vast.
- Veeg indien nodig gemorste brandstof rondom het apparaat op.

Opmerking: Gebruik GEEN andere mengsels en soorten olie / BENZINE om schade en ongelukken te voorkomen.

d) opslag van brandstof

Brandstof moet in een schone en veilige container worden bewaard zit altijd op slot.

Als u het product lange tijd niet gebruikt, haal dan het brandstofmengsel eruit en doe het in een container.

Laat de brandstof niet langdurig in het product zitten. De brandstof kan de carburateur verstopen en de motor zal niet goed lopen.

e) verwijdering van brandstof

Als de brandstof niet meer nodig is of op is, moet u deze afvoeren naar een goedgekeurde locatie. Controleer de plaatselijke afvalwetgeving van brandstoffen.

5. BEDIENING

Voordat u de kettingzaag gebruikt, moet u het werkgebied inspecteren. Dit moet gratis zijn. Verwijder alle takken, obstakels en andere zaken die omhoog komen. Snijden kan schade veroorzaken.

Het apparaat moet altijd gevuld zijn met brandstof en nuttige dingen. Controleer het peil en vul indien nodig bij.

1. Start de motor

- a. Zet de schakelaar in stand I.

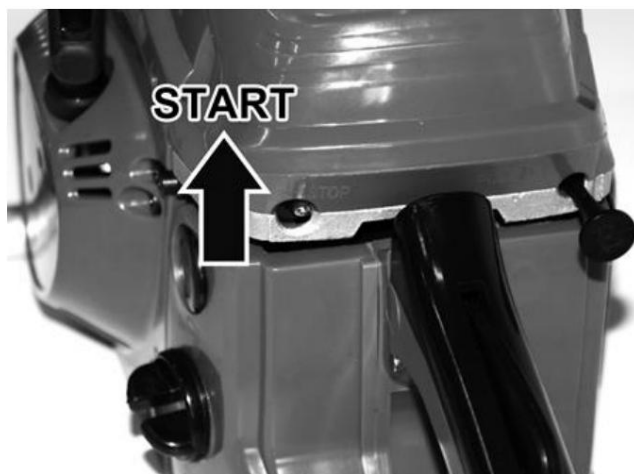

- b. Trek aan de startknop. De starter zal sluiten en de gashendel zal sluiten wordt vervolgens naar de startpositie gebracht

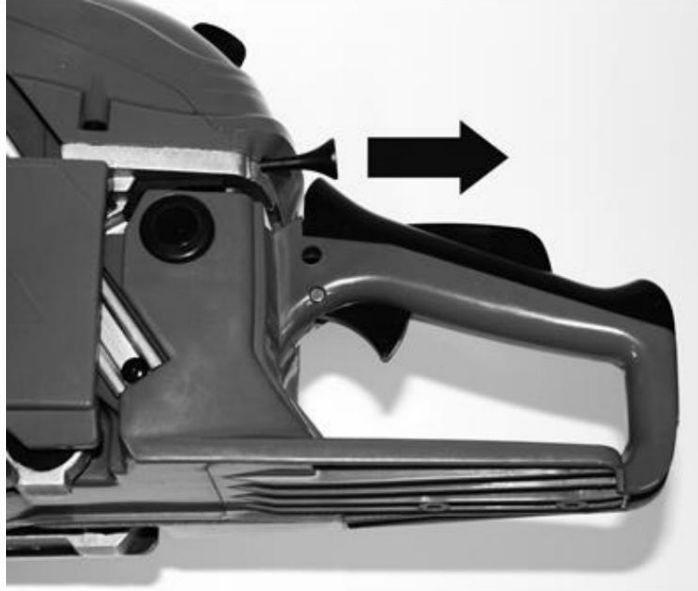

c. Houd de kettingzaag stevig op de grond gedrukt. Rust de kettingzaag uit: - Ga op de linkerkant van uw lichaam liggen en houd de handgreep stevig vast met uw linkerhand. Gebruik uw rechterhand om aan het startkoord te trekken.

- Ga aan de rechterkant van uw lichaam liggen en houd het handvat stevig vast met uw rechterhand. Gebruik uw linkerhand om aan het startkoord te trekken.

In beide gevallen moet de zaag uit de buurt van het lichaam van de bediener worden gehouden.

Trek krachtig aan het werptouw.

Laat de motor opwarmen.

Wanneer de motor start, zet u de choke terug in de oorspronkelijke stand.



OPMERKING: Als de motor afslaat bij het starten, zet u de choke terug in de eerste stand en trekt u opnieuw.

2. Motor afzetten Laat de

kettingzaag een paar minuten stationair draaien. Draai vervolgens de schakelaar naar de UIT-stand.



3. Hoofdinstellingen

a. Afstellen van de carburateur

De carburateur is af fabriek afgesteld. Om storingen te voorkomen, wordt aanbevolen de stelschroeven niet te verdraaien. Als deze schroeven opnieuw moeten worden afgesteld, breng de machine dan naar uw servicecentrum om dit werk te laten doen.

Stop het gereedschap en schroef de naald L naar binnen totdat deze stopt. Gebruik daarbij geen geweld. Stel ze vervolgens in op hun oorspronkelijke snelheid zoals hieronder weergegeven. Het aantal windingen voor de naald wordt ook hieronder weergegeven.

Naald H: 1/4

Naald L: 1/4

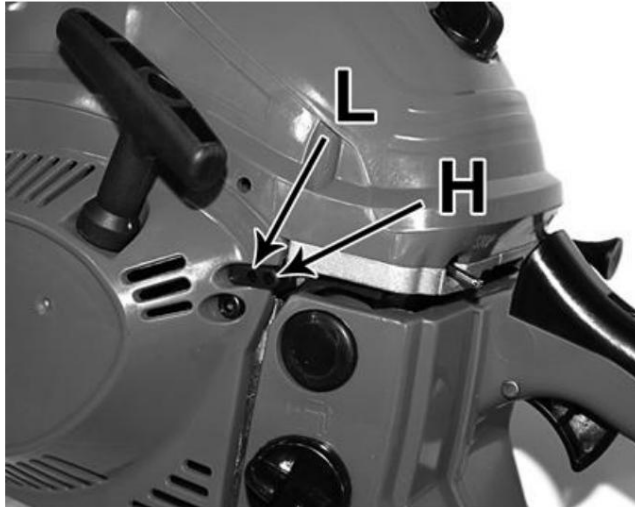

b. Kettingrem De

kettingrem is een voorziening die de ketting automatisch stopt in geval van terugslag waardoor de zaag opspringt. Normaal gesproken wordt de rem automatisch geactiveerd door traagheidskracht.

Het wordt ook handmatig vastgedraaid door de remhendel naar beneden en naar voren te duwen.

Als de rem werkt, komt er een gele markering uit de basis van de remhendel.

Om de rem vrij te geven, trekt u de remhendel omhoog totdat deze vastklikt.

Als de rem werkt, laat u de gashendel los om het motortoerental te verlagen. Voortdurend gebruik met werkende remmen zorgt ervoor dat de koppeling heet wordt en problemen veroorzaakt.

Controleer bij het inspecteren van de machine voor gebruik de remfunctionaliteit door de volgende stappen uit te voeren:

- Start de motor en pak de handgreep met beide handen stevig vast.
- Terwijl u aan het gaspedaal trekt om de ketting te laten lopen, duwt u de remhendel naar beneden met de rug van uw linkerhand.
- Als de rem werkt en de ketting is gestopt, haal je hand van het gaspedaal.
- Laat de rem los.

c. Laat de kettingrem los

Om de kettingzaag weer te kunnen gebruiken, moet de kettingrem worden gelost. Dit moet worden gedaan als de machine is uitgeschakeld en afgekoeld.

Trek aan het schild totdat het terugkeert naar zijn oorspronkelijke positie.

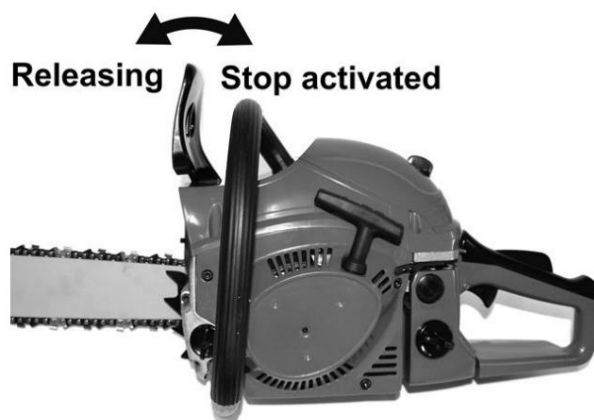

Loslaten: ontspanning

Stop geactiveerd: Stop geactiveerd

d.w.z. ketting slijpen

Voor de beste prestaties raden we ten eerste aan om de ketting regelmatig te slijpen. De ketting kan worden geslepen door een professional of door uzelf door een slijphulpmiddel aan te schaffen (zorg ervoor dat u weet hoe u het moet gebruiken).

De ketting moet worden geslepen wanneer:

- Houtspaanders in poeder zijn veranderd -

Om een normale zaagsnede te maken, moet u het gereedschap forceren
invoegen

- De snede is niet recht

- De trillingen nemen toe

- Het brandstofverbruik is toegenomen

e. Controle van de kettingsmering

- Voordat u de olie controleert, moet u ervoor zorgen dat het zwaard en de ketting goed vastzitten.

- Nadat u de motor hebt gestart, laat u deze op middelhoog toerental draaien en controleert u of de kettingolie niet spat en een spoor op de grond achterlaat.

- De oliestroom van de ketting is instelbaar om de juiste hoeveelheid stroom te krijgen.
Steek een schroevendraaier in de koppelingszijde.

- Draai aan de afsteller om de afsteller te vinden die geschikt is voor het uit te voeren werk
financiering te krijgen.

- De kettingzaag moet praktisch de inhoud van de olietank tussen elke brandstoftank
opgebruiken. Vergeet niet om de olietank te vullen wanneer u de
Vul de machine met brandstof.

4. Bewerken

Het gereedschap mag alleen worden gebruikt voor het kappen van bomen. Gebruik het niet voor andere doeleinden.

Probeer de kettingzaag niet te verwijderen als deze vast komt te zitten in het proces (d.w.z. tijdens het gebruik). Stop de machine en gebruik dan een wig om het vastgelopen zaagblad te verwijderen.

Wig uw voeten, houd een goede balans en stap niet op de boomstam.

Probeer niet op een helling te werken. Als u echter op een helling moet werken, blijf dan altijd hoger dan de stam.

Voordat u een gebogen tak of stam zaagt, moet u de richting van de bocht noteren en de snede aan de andere kant van de bocht afwerken om te voorkomen dat het zaagblad in de snede bekneld raakt. a. bomen omhakken

Kijk naar het werkgebied en schat in waar de

boom zal vallen. Start de machine zoals hierboven beschreven. Begin met het maken van een inkeping in de gekozen valrichting.

Als de boom omvalt, schreeuw dan of geef een geluidssignaal om de mensen om je heen te waarschuwen.

Als de boom valt, ga dan weg van het gebied waar de boom wordt geveld.

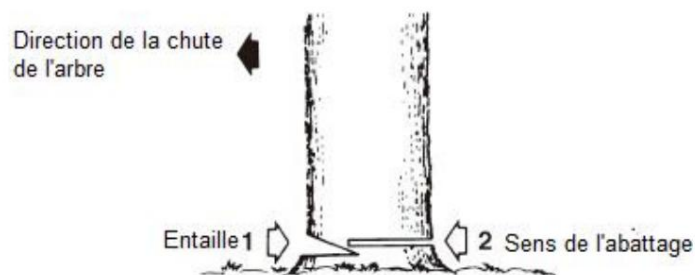

b. Boomstam die op de grond ligt

Snij de helft van de stam af, draai hem om en maak de afwerking af aan de andere kant doorsnijden.

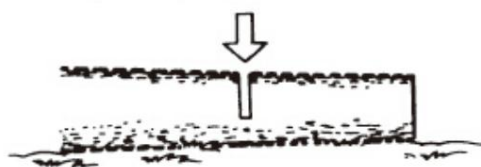

c. Verhoogde kofferbak

Begin met het afsnijden van een deel eerst van onderen en dan van bovenaf. Herhaal dit proces vervolgens voor het tweede deel.

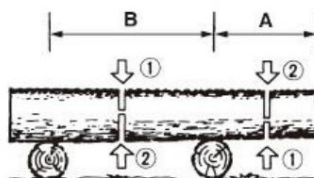

b. Snoeien van een geveld boom

Let eerst op de buigrichting van de tak. Maak een eerste snede aan de kant die zal buigen en maak de snede aan de andere kant af.

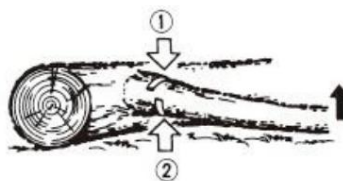

F. Een boom snoeien Begin met

snoeien door

Kerf de boom van onderen in en eindig dan bovenaan.

Let

op: Werk niet op een steiger of een onstabiele ladder.

Werk niet op armlengte te ver van de vloer.

Maai niet hoger dan schouderhoogte.

Houd de kettingzaag altijd met beide handen vast.

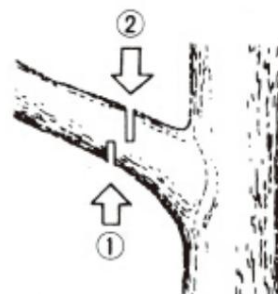

5. ONDERHOUD EN BESTELLING

A. Onderhoud

Voor alle onderhoudswerkzaamheden moet de machine uitgeschakeld en volledig afgekoeld zijn.

Voer de onderhoudswerkzaamheden uit volgens onderstaande instructies en voer deze regelmatig uit. Een schone en goed onderhouden machine verhoogt de levensduur en efficiëntie. Een goed onderhouden machine daarentegen kan schade en ongevallen veroorzaken, waardoor het gereedschap op korte termijn onbruikbaar wordt.

Alle ander onderhoud, aanpassingen of reparaties moeten worden uitgevoerd door een gekwalificeerde vakman.

Dompel het gereedschap niet onder in water of een andere vloeistof.

a. Na elk gebruik: - Reinig

de kieuwen van het motorblok met een blaaspijp. - Controleer of de kettingrem goed werkt.

- Reinig de plastic onderdelen voor een vochtige doek met iets zeepsop wordt bevochtigd. -

Controleer het gebruik van de kettinggeleider - Controleer het zelfsmerende circuit op verstoppingen. - Controleer de staat van de tandwielen - Reinig de cilindervinnen met een compressor

b. Het luchtfilter reinigen

Gebruik een luchtcompressor om stof en spaanders weg te blazen.

Om het schuim in het filter te reinigen: Open het luchtfilter en verwijder het schuim. Reinig het schuim met benzine, wring het uit en laat het drogen. Plaats het schuim terug in het luchtfilter en zet het weer in elkaar zoals op de afbeelding wordt getoond.

Vervang het schuim na 10 keer gebruik door een nieuw exemplaar.

c. Reiniging van de olie-inlaat

Verwijder de kettinggeleider en het kettingdeksel en controleer of de olie-inlaat schoon is. Als de inlaat vuil is, gebruik dan een luchtcompressor of een schone doek om het vuil te verwijderen.

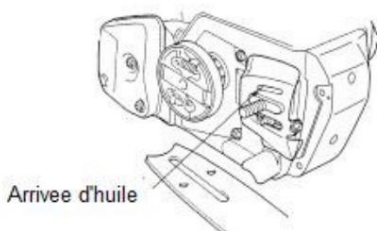

d.w.z. Reiniging van het olie- en brandstoffilter

Maak deze items regelmatig schoon. Gebruik een tang om ze uit de tanks te halen.

Reinig ze met benzine en plaats ze vervolgens stevig terug.

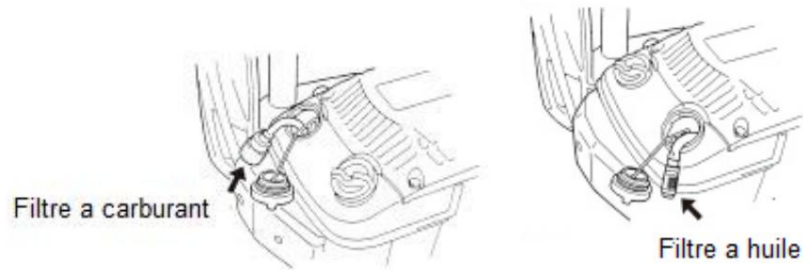

e. Reiniging

van de zaagbladgeleider : Demonteer de zaagbladgeleider om vuil uit de groeven en de olie-inlaat te verwijderen.

Smeer het tandwiel regelmatig

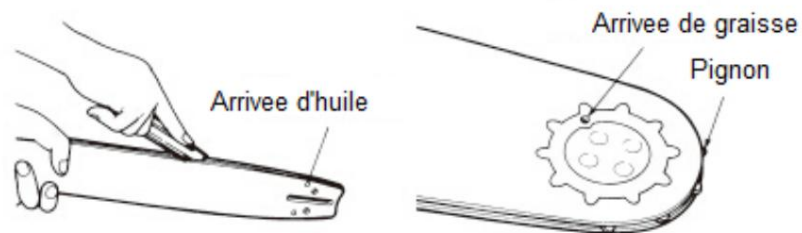

Inspectie: Draai de stang af en toe om om slijtage te voorkomen. De rail van de stang moet altijd op zijn plaats zitten. Gebruik een liniaal om ze te observeren. Als er een opening tussen zit, is de spalk normaal. Als dit niet het geval is, betekent dit dat de rail versleten is. Een spalk moet dan gecorrigeerd of vervangen worden.

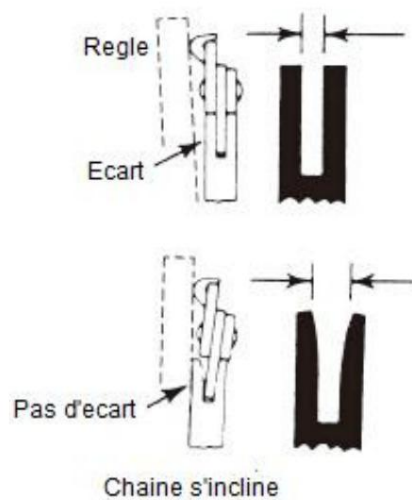

f. Uitrusting

Controleer het rondsel op tekenen van slijtage. Wanneer de slijtage ernstig is. Vervang deze door een nieuwe. Monteer geen ketting op een versleten of beschadigd tandwiel. Monteer ook geen versleten ketting op een tandwiel.

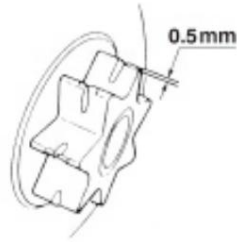

G. Kaars

Maak de elektroden schoon met een staalborstel en pas indien nodig de opening 0,6 mm aan.

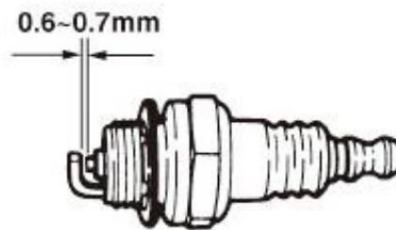

H. Kettingzaag

Controleer altijd of het mes en de snijhoeken zijn zoals hieronder weergegeven zijn :

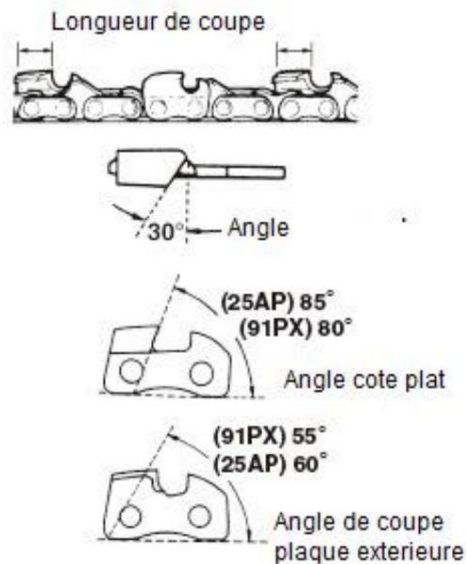

i. ketting slijpen

Voor de beste prestaties raden we ten eerste aan om de ketting regelmatig te slijpen. De ketting kan worden geslepen door een professional of door uzelf door een slijphulpmiddel aan te schaffen (zorg ervoor dat u weet hoe u het moet gebruiken).

De ketting moet worden geslepen wanneer:

- Houtsnippers omgezet in poeder
- Om een normale snede te maken, moet men het gereedschap forceren invoegen

- De snede is niet recht
- De trillingen nemen toe
- Het brandstofverbruik is toegenomen

Methode van slijpen:

OPMERKING: Draag veiligheidshandschoenen

De kettingzaag moet voor het slijpen worden uitgeschakeld en uitgeschakeld.

Gebruik een ronde vijl of puntenslijper (te koop in de winkel).

Plaats de vijl op de tand en schuif deze recht omhoog. Slijp met dezelfde beweging.

Nadat alle tanden zijn geslepen, controleert u of de tanden scherp zijn.

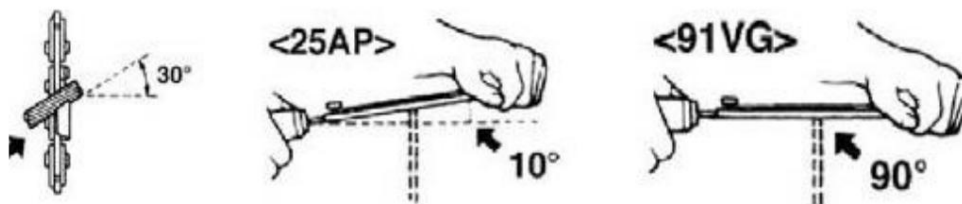

B. REINIGING Het

gereedschap moet worden opgeslagen met de stroom uit, koel, zonder brandstof en volledig schoon.

Bewaar het gereedschap op een droge en schone plaats, bij voorkeur in de verpakking en buiten het bereik van kinderen. Bewaar alle accessoires en andere voorwerpen bij het gereedschap.

Uitleg  van conformiteit

BOUWER SAS

ZI, 32 rue Aristide Bergès - 31270 Cugnaux - Frankrijk

Verklaart dat de hieronder geïdentificeerde machine:

BENZINE AANGEDREVEN KETTINGZAAG

Model: RAC4545PCS-3

Serienummer: 20191131084-20191131233

Voldoet aan alle relevante bepalingen van EU-richtlijnen

Volgende: **Naar Machinerichtlijn**

2006/42/EG Naar EMC-richtlijn 2014/30/EU

Emissierichtlijn (EU) 2016/1628 en 2017 /656 /

EU Naar Geluidsrichtlijn 2000/14/EG Bijlage V + 2005/88/EG

Gegarandeerd geluidsdrukniveau: 114dB(A)

Gemeten geluidsvermogensniveau: 109,9 dB(A) K=3

EG-typecertificaatnummer 11SHW1478-06

NB:

Intertek Deutschland GmbH, Stangenstraße 1, 70771 Leinfelden-Echterdingen

Voldoet aan de bepalingen van de volgende geharmoniseerde normen:

EN ISO 11681-1: 2011

EN ISO 14982: 2009

Verantwoordelijke van het technisch dossier: Dhr. Patriarca Cugnaux,
11/06/2019



Philippe MARIE / CEO

